

Инструкция по эксплуатации и техническому обслуживанию

Лобзик электрический

Модели:



MJS 5505



MJS 6506 E

Содержание

| | |
|--|----|
| Описание оборудования..... | 4 |
| Технические характеристики модели..... | 5 |
| Правила по технике безопасности | 5 |
| Сборка..... | 10 |
| Эксплуатация..... | 10 |
| Техническое обслуживание | 15 |
| Устранение неисправностей..... | 16 |
| Гарантийное обязательство | 18 |
| Сервисные центры..... | 20 |
| Гарантийные талоны..... | 21 |

Уважаемый покупатель!

Мы постоянно работаем над улучшением и усовершенствованием изделий под торговой маркой MOLOT.

В связи с этим технические характеристики, дизайн и комплектация могут меняться без предварительного уведомления.

Приносим Вам наши глубочайшие извинения за возможные причиненные этим неудобства.

Лобзики электрические MOLOT отличаются высокой прочностью и гарантированной надежностью. Лобзик предназначен для продольной и поперечной резки массива дерева и материалов, имитирующих дерево, ДСП, фанеры, пластика, металла. Не допускается резка материалов, содержащих асбест. Ввиду широкого спектра принадлежностей и пильных полотен возможно использование инструмента для косых, криволинейных и круглых разрезов.

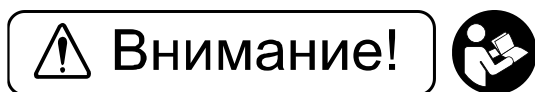

Внимательно изучите данную инструкцию по эксплуатации и техническому обслуживанию. Храните её в защищенном месте.

Данный электроинструмент не предназначен для использования лицами (включая детей) с пониженными физическими, чувственными или умственными способностями или при отсутствии у них жизненного опыта или знаний, если они не находятся под контролем или не проинструктированы об использовании прибора лицом, ответственным за их безопасность. Дети должны находиться под контролем для недопущения игры с электроинструментом.

Внимание!

Перед включением изделия в розетку, всегда проверяйте, что кнопка включения находится в положении «ВЫКЛ» и работает должным образом.

При наличии блокиратора на кнопке включения при прекращении энергоснабжения, обязательно переводить выключатель в положение ВЫКЛ для предотвращения самопроизвольного включения изделия.

Используйте при работе перчатки, защитные очки и беруши.

Описание оборудования



MJS 5505

1. Регулятор скорости
2. Кнопка защиты от случайного запуска
3. Кнопка запуска
4. Разъем для пылеудаления
5. Основание
6. Переключатель маятникового хода
7. Приспособление для зажима пильного полотна
8. Ролик направляющий
9. Стекло защитное

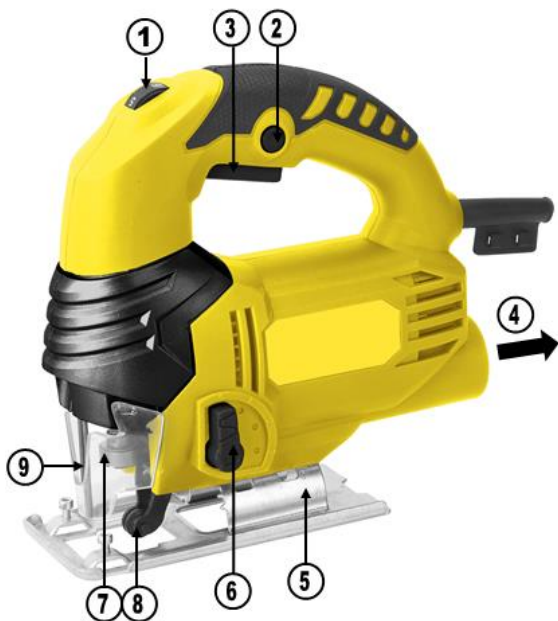

MJS 6506 E

Технические характеристики модели

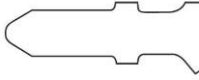
| Параметры \ Модели | MJS 5505 | MJS 6506E |
|--|--|---|
| Номинальное напряжение, В | 230 | |
| Номинальная частота, Гц | 50 | |
| Номинальная потребляемая мощность, Вт | 550 | 600 |
| Скорость холостого хода, мин ⁻¹ | 3000 | 0-3000 |
| Хвостовик пильного полотна | U-хвостовик  | T-хвостовик  |
| | Максимальная глубина пропила: | |
| - дерево | 55 мм | 65 мм |
| - металл | — | 6 мм |
| Угол реза | 0-45° | |
| Регулировка скорости | нет | да |
| Маятниковый ход | нет | да |
| Степень защиты | IP20 | |
| Уровень звуковой мощности (LWA), Дб | 81 | 82 |
| Уровень механического шума (LPA), Дб | 96 | 97 |
| Вибрация (мс-2/К) | 11/3 | 11/3 |
| Масса, кг | 1,5 | 2,1 |

Устройство предназначено только для бытового применения внутри помещений. Необходимо периодически прекращать работу инструмента для охлаждения двигателя и других частей, что позволит продлить срок службы вашего инструмента. Диапазон температуры при эксплуатации электроинструмента от -9°C - +35°C. При температуре окружающей среды ниже -10°C или выше +35°C использование инструмента не рекомендуется. **Указанные технические характеристики могут варьироваться в пределах ±5%.**

Правила по технике безопасности



Внимание! Данный знак означает наличие в устройстве двойной изоляции в соответствии с EN60745: В соответствии с этим в проводе заземления нет необходимости.

Общие правила по технике безопасности

Предупреждение! При использовании электрических приборов необходимо соблюдать следующие основные меры предосторожности для уменьшения вероятности возникновения пожара, поражения электрическим током и получения травм.

Ознакомьтесь со всеми инструкциями перед началом эксплуатации данного изделия и храните их постоянно.

1. Обеспечьте чистоту рабочей зоны

- Загроможденные и плохо освещенные места служат причиной несчастных случаев.

2. Правильно организовывайте рабочую обстановку

- Не оставляйте электроинструменты под дождем.

- Не подвергайте электроинструменты воздействию сырости или влажности.

- Обеспечьте освещенность рабочей зоны.

- Не используйте инструменты в присутствии воспламеняемых жидкостей или газов.

3. Обеспечивайте защиту от ударов током

- Избегайте прикосновений к заземленным объектам: трубам, радиаторам, плитам и холодильникам.

4. Не допускайте посторонних к месту работы

- Не позволяйте посторонним лицам, не связанным с работой (особенно детям), прикасаться к инструменту или удлинительному кабелю и не допускайте их в зону работы.

5. Хранение инструментов

- Если инструменты не используются, их необходимо хранить в сухом и закрытом месте, недоступном для детей.

6. Не прилагайте к инструменту чрезмерных усилий

- Электроинструмент безопасен и лучше работает при номинальной нагрузке.

7. Используйте подходящий инструмент

- Не пытайтесь сделать работу большого объема инструментом малой мощности.

- Используйте инструменты по назначению: например, не пилите ветви или бревна.

8. Одевайтесь надлежащим образом

- Не надевайте свисающую одежду или украшения, так как они могут попасть в движущиеся части.

- Во время работы на улице рекомендуется надевать нескользкую обувь.

- Надевайте защитный головной убор, чтобы убрать длинные волосы.

9. Используйте средства индивидуальной защиты

- Используйте защитные очки.

- Если во время работы возникает пыль, надевайте маску для лица или респиратор.

10. Подключайте пылеулавливающее оборудование

- При наличии пылеулавливающих устройств убедитесь в том, что они подключены и правильно работают.

11. Обращайтесь с кабелем аккуратно

- Никогда не тяните кабель, чтобы отключить его от розетки. Предохраняйте кабель от высокой температуры, масла и острых краев.

12. Закрепляйте заготовку

MOLOT Инструкция по эксплуатации и техническому обслуживанию Лобзик электрический

- По возможности при выполнении работ используйте зажимы или тиски. Это безопаснее, чем держать заготовку рукой.

13. Не тянитесь

- Во время работы всегда сохраняйте устойчивое положение и равновесие.

14. Аккуратно обслуживайте инструмент

- Следите за остротой и чистотой режущих деталей.

- При смазке и замене частей инструмента следуйте инструкциям.

- Периодически проверяйте кабель питания. Если он поврежден, отремонтируйте его в официальном сервисном центре.

- Периодически проверяйте удлинительные кабели и заменяйте в случае повреждения.

- Следите за тем, чтобы рукоятки были сухими и чистыми, чтобы на них не было масла или смазочного материала.

15. Отключайте устройство

- Когда инструменты не используются, перед их обслуживанием и заменой принадлежностей, таких как пильные полотна и диски, режущие пластины и резцы, отключайте их от питания.

16. Убирайте регулировочные инструменты и гаечные ключи

- Перед включением инструмента всегда проверяйте, извлечены ли из него все ключи, включая регулировочные и крепления оснастки.

17. Избегайте непредвиденных запусков

- Перед включением вилки в розетку убедитесь, что кнопка включения находится в выключенном положении.

18. Используйте уличные удлинители

- При использовании инструментов на улице применяйте только специальные маркированные уличные удлинители.

19. Будьте осторожны

- Следите за тем, что делаете, следуйте здравому смыслу и не пользуйтесь инструментом при усталости.

20. Проверьте инструмент на наличие поврежденных частей

- Перед эксплуатацией нужно убедиться, что устройство будет работать нормально.

- Проверьте правильное положение и сцепление движущихся частей, наличие их повреждений, крепление и другие условия, которые могут повлиять на работу электроинструмента.

- В случае повреждения, защитный предохранитель или другие части необходимо отремонтировать надлежащим образом или заменить в авторизованном сервисном центре, если не указано иное в данном руководстве пользователя.

- Дефектные переключатели следует заменять в авторизованном сервисном центре.

- Не используйте электроинструмент, если его нельзя включить и выключить с помощью выключателя.

21. Предупреждение

MOLOT Инструкция по эксплуатации и техническому обслуживанию Лобзик электрический

- Использование принадлежностей или приспособлений, не рекомендованных в данной инструкции, может привести к получению травмы.

22. Ремонт должен выполнять квалифицированный работник

- Данный электроинструмент соответствует установленным правилам техники безопасности. Ремонт должен выполняться квалифицированными работниками с использованием оригинальных запчастей, в противном случае это может привести к существенной опасности для пользователя.

Дополнительные меры безопасности при работе с электрическим лобзиком

1. Если кабель питания поврежден, то во избежание поражения электрическим током его должен заменить изготовитель, его технический представитель или другой квалифицированный специалист.

2. Следует незамедлительно отключить лобзик, если:

- разъем электропитания и/или кабель электропитания повреждены;
- переключатель неисправен;
- при появлении дыма или запаха гари.

3. Процесс резки

- **ВНИМАНИЕ:** Держите руки на расстоянии от зоны резки и не касайтесь движущегося пильного полотна.

- Не держите изделие снизу. Защитные приспособления лобзика не смогут защитить Вас от движущегося пильного полотна под изделием;

- Никогда не держите заготовку, которую планируете распилить, в руке или расположив его на собственной ноге. Закрепите заготовку на чем-либо с устойчивой опорой. Важно должным образом закрепить заготовку, чтобы минимизировать риск ее контакта с Вашим телом, потере контроля или пильного полотна;

- Удерживайте прибор с помощью дополнительных мер электробезопасности при выполнении работ, в процессе которых инструмент может соприкоснуться со скрытыми электрическими кабелями или собственным кабелем инструмента;

- При длительной резке всегда делайте остановки или используйте приборы для соблюдения ровных линий резки. При продольной распиловке всегда используйте направляющую планку или прямую боковую направляющую. Это даст Вам более точные результаты распиливания и снизит риск застревания пильного полотна;

- Никогда не используйте некачественные пильные полотна.

- Избегайте перегрева пильного полотна во время использования!

- Настоятельно рекомендуется использовать лобзик при подключении к пылесосу. Это значительно уменьшит износ внутренних частей инструмента и облегчит эксплуатацию пилы оператором.

- Позвольте пильному полотну набрать установленную регулятором скорость движения, прежде чем приступить к распилу;

- Не запускайте пилу, если пильное полотно находится в заготовке и касается ее в месте реза;

MOLOT Инструкция по эксплуатации и техническому обслуживанию Лобзик электрический

- Прежде чем извлекать застрявший материал или обрезки из области движения пильного полотна, дождитесь полной остановки полотна. Не пытайтесь остановить пильное полотно, прикладывая боковое усилие;
- Прежде чем приступать к резке, дайте пильному полотну поработать без нагрузки несколько секунд. Если инструмент издает странные звуки или вибрирует, немедленно выключите его и отсоедините от сети питания. Выясните причину или проконсультируйтесь со своим продавцом или специалистом сервисного центра.
- Убедитесь, что неровные или круглые фрагменты заготовки имеют достаточно места для перемещения или поворотов, чтобы избежать застревания пильного полотна;
- Для всех электроинструментов с напряжением 230-240 В используйте устройство защитного отключения (УЗО). Это поможет уменьшить риск поражения электрическим током в случае замыкания на землю или короткого замыкания;
- При использовании удлинительного кабеля убедитесь, что он полностью размотан, и его длина не превышает 30 м. Кабели длиной более 30 м снижают производительность устройства из-за падения напряжения;
- Всегда используйте соответствующие средства индивидуальной защиты, необходимые для работы с данным устройством. Всегда проверяйте, чтобы средства защиты были в хорошем состоянии;
- Обеспечивайте адекватное общее или местное освещение;
- Уберите из рабочей зоны все тряпки, одежду, провода и веревки.

АВАРИЙНЫЕ СИТУАЦИИ

Ознакомьтесь с правилами использования этого изделия, прочитав настоящее руководство. Запомните инструкции по технике безопасности и точно соблюдайте их. Это поможет предотвратить риск и опасности.

1. Будьте внимательны, пользуясь этим инструментом, чтобы своевременно определить и устранить риски. Быстрое вмешательство может предотвратить серьезные травмы или нанесение материального ущерба.
2. При любой неисправности выключайте инструмент и отсоединяйте его от источника питания. Прежде чем снова использовать инструмент, отдайте его на проверку квалифицированному специалисту и при необходимости отремонтируйте.

ОСТАТОЧНЫЕ РИСКИ

Несмотря на использование электроинструмента в соответствии с инструкциями, не удастся устранить все остаточные риски. Следующие виды рисков могут возникнуть в связи с особенностями схемы и конструкции инструмента:

1. Повреждение легких, если не используется подходящий респиратор.
2. Потеря слуха в результате отсутствия надлежащей защиты органов слуха.

3. Ущерб здоровью, вызванный вибрацией рук, если оборудование используется в течение продолжительного периода или должным образом не удерживается и не обслуживается.

Предупреждение! Этот инструмент создает во время работы электромагнитное поле! Это поле в определенных обстоятельствах может мешать работе активных или пассивных медицинских имплантатов. Чтобы сократить риск серьезных или смертельных травм, перед использованием этого изделия лица с медицинскими имплантатами должны проконсультироваться с врачом и производителем медицинского имплантата.

Сборка

Предупреждение! Чтобы предотвратить случайное включение продукта и получение серьезной травмы, всегда собирайте лобзик **ПОЛНОСТЬЮ, ПРЕЖДЕ ЧЕМ** подключать его к электросети. **ВСЕГДА** отключайте лобзик от электросети, когда устанавливаете части инструмента, проводите регулировку, установку или замену пыльных полотен и, когда лобзик не используется.

Эксплуатация

Важно! Перед началом работы проверьте электроинструмент на предмет возможных повреждений. Проверьте правильную установку всех элементов, свободный ход и исправность подвижных частей. Обязательно проверьте затяжку всех винтов электроинструмента и настройте все регулировки. Обращаем Ваше внимание, что инструмент отрегулирован и настроен на заводе-производителе, однако возможны незначительные отклонения ввиду транспортировки товара.

Перед первичным использованием

1 Распаковка

1. Откройте упаковку и аккуратно извлеките инструмент
2. Снимите упаковочный материал
3. Снимите защитный и транспортировочный упаковочный материал (если присутствует)
4. Проверьте наличие всех элементов в коробке
5. Проверьте инструмент и приспособления к нему на наличие повреждений, полученных во время перевозки
6. По возможности сохраните коробку до завершения гарантийного срока. Затем избавьтесь от коробки с учетом норм охраны окружающей среды, сдав ее в центр вторичной переработки отходов.

Внимание: Ни инструмент, ни упаковочный материал не являются игрушкой. Детям запрещено играть пластиковыми пакетами, алюминиевыми листами или мелкими деталями, поскольку они могут поперхнуться или проглотить их.

Важные замечания

- А) Перед тем, как подключить инструмент к сети убедитесь, что информация

MOLOT

Инструкция по эксплуатации и техническому обслуживанию Лобзик электрический

на идентификационном ярлыке изделия совпадает с характеристиками источника питания.

Б) В процессе работы система пылеудаления всегда должна быть прикреплена к инструменту посредством крепления для прибора пылеудаления.

Внимание: Всегда отключайте прибор перед тем, как установить какое-либо приспособление к нему.

2 Установка, использование и замена пильных полотен

ВНИМАНИЕ:

Убедитесь в том, что выключатель находится в положении «Выкл.». Если Вы вставляете штепсель в розетку, а выключатель находится в положении «Вкл.» инструмент немедленно заработает, что может стать причиной серьезной травмы

Во избежание порезов надевайте перчатки. Используйте только те пильные полотна, которые соответствуют техническим характеристикам данного инструмента.

Своевременно подберите пильное полотно в зависимости от обрабатываемого материала и желаемого результата.

А) Снимите или переместите под углом 90° защитное стекло (9).

Б) Используя лапку пилкодержателя, поверните его на 45° относительно оси пилкодержателя (7).

В) Удерживая лапку пилкодержателя в отведенном состоянии, вставьте пильное полотно хвостовиком в пилкодержатель. Отпустите лапку и пильное полотно автоматически зафиксируется в пилкодержателе. При установке пильного полотна важно чтобы оно попало в прорезь направляющего ролика. Если Вы хотите произвести замену пильного диска, то перед установкой нового требуется снять уже установленное. При замене пильного полотна соблюдайте осторожность – оно может быть сильно нагрето в процессе работы.

Г) Перед началом работы рекомендуется проверить фиксацию пильного полотна в пилкодержателе.

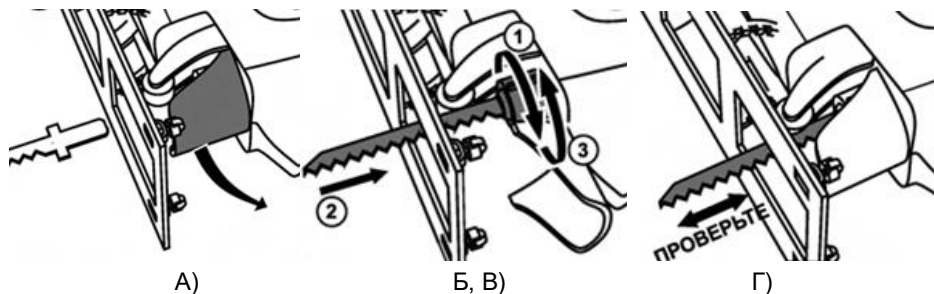

* В электрическом лобзике без быстрой замены пилки необходимо ослабить зажимной винт, установить пилку в держатель и снова зажать винт.

Е) Переместите защитное стекло в первоначальное состояние.

3 Настройка угла реза

MOLOT Инструкция по эксплуатации и техническому обслуживанию Лобзик электрический

Лобзик электрический может использоваться при пилении под различным углом наклона к обрабатываемой поверхности (0° - 45°). Перед регулировкой угла наклона убедитесь, что лобзик отключен из сети питания, далее ослабьте фиксирующий винт(ы) у основания, поверните лыжу-основание (5) на нужный угол и надежно закрепите фиксирующий винт(ы).

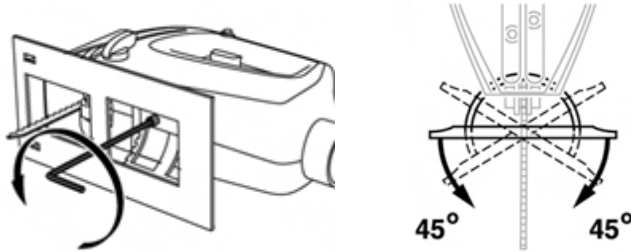

Помните! Пиление под углом производится только в прямом направлении. Изменение направления пиления может привести к поломке пильного полотна и, как следствие, к травмам.

4 Пылеулавливание

ВНИМАНИЕ:

Работа с некоторыми видами дерева и металлом или с краской с содержанием свинца может повлечь образование вредных или ядовитых газов, опасных для пользователя и людей, находящихся в рабочей зоне. Всегда надевайте соответствующие средства индивидуальной защиты и не позволяйте людям подходить слишком близко к рабочей зоне.

Пылеудаление очень помогает для поддержания рабочей зоны в чистоте, поскольку большая часть пыли производится при работе с данным электроприбором.

Прибор пылеудаления или пылесос можно прикрепить к патрубку пылеотсоса, который в свою очередь крепится к разъему для пылеудаления лобзика.

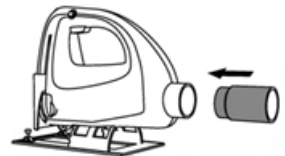

Использование пылеудаления очень практично при последовательной резке, поскольку оно сокращает необходимость прерывания работы для очистки инструмента и рабочей зоны.

Всегда используйте пылеулавливатель при резке материалов, производящих вредную пыль, например, некоторые виды деревянного покрытия полов, волокнистые плиты средней плотности и керамики.

5 Действие/запуск

5.1 Включение и выключение

А) Включение / выключение лобзика электрического осуществляется нажатием на кнопку защиты (2) и кнопку включения (3), регулировка частоты ходов пильного полотна осуществляется регулятором (1) при его наличии.

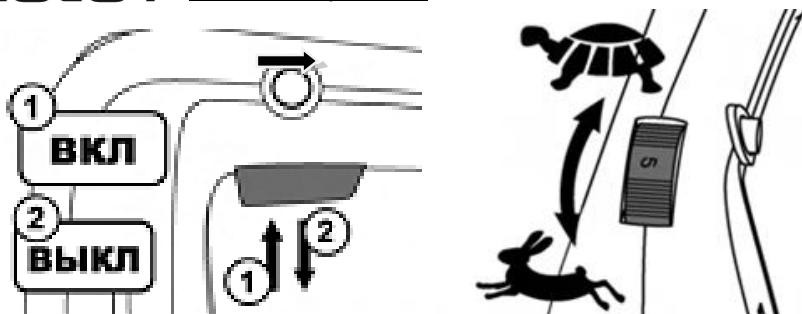

Б) Для выключения лобзика стоит отпустить кнопку включения (3).

5.2 Работы с электрическим лобзиком

А) Выберите пильное полотно, необходимое для материала, который предполагаете резать.

Внимание! Внимательно осмотрите заготовку на предмет наличия в ней посторонних предметов отличных по материалу от материала заготовки (например, гвоздей в деревянной заготовке и т.д.).

Б) Убедитесь, что зубья пильного полотна острые и находятся в рабочем состоянии.

В) Настройте желаемый угол реза (см. п. 3).

Г) Переведите переключатель маятникового хода (6) в зависимости от желаемого результата, используемой оснастки и вида обрабатываемой заготовки, как показано на рисунке ниже.

| Положение | Вид резки | Применения |
|-----------|--|---|
| 0 | Резка по прямой линии | Для резки мягкой стали, нержавеющей стали и пластмасс. Для чистой резки в дереве и фанере. |
| I | Резка по малым радиусам закругления | Для резки мягкой стали, алюминия и твердого дерева. |
| II | Резка по средним радиусам закругления | Для чистой резки в дереве и фанере. Для быстрой резки в алюминии и мягкой стали. |
| III | Операция резки по большим радиусам закругления | Для быстрой резки в дереве и фанере. |

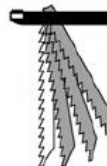
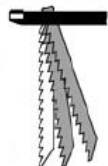
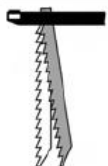
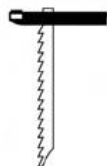
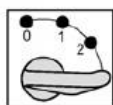
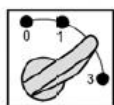
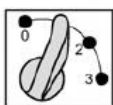
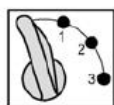
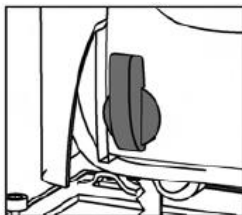

Д) Положите изделие, которое планируете обрабатывать, на стол, рабочее место или любую другую приемлемую поверхность, закрепите его при помощи зажимов или тисков, таким образом, чтобы в месте реза под заготовкой ничего не находилось. Это необходимо для того, чтобы не повредить пильное полотно в результате его контакта с твердой опорной поверхностью.

Е) Удобно возьмитесь рукой за рукоятку лобзика. Указательный, средний и безымянный пальцы должны находиться на выключателе ВКЛ/ВЫКЛ (3).

Ж) Установите основание (5) на заготовку. Не позволяйте пильному полотну касаться заготовки.

З) Включите инструмент и подождите пару секунд, пока движение пильного полотна не достигнет рабочей скорости. Большим пальцем выставьте требуемую скорость движения пильного полотна на регуляторе (1). Медленно, оказывая небольшое

MOLOT Инструкция по эксплуатации и техническому обслуживанию Лобзик электрический

давление на инструмент, введите пильное полотно в поверхность заготовки.

Рекомендуемая скорость пиления в зависимости от обрабатываемого материала:



И) Медленно продвигайте инструмент вперед в процессе резки заготовки.

И) Не прикладывайте чрезмерные усилия при пилении данным инструментом. Чрезмерное давление приводит к износу инструмента и может утомить Вас без надобности.

К) Всегда следите за тем, чтобы основание (5) плотно лежало на заготовке.

Техническое обслуживание

Предупреждение! Всегда извлекайте вилку из розетки перед регулировкой или техническим обслуживанием электрического лобзика.

1. После завершения регулировки, настройки и обслуживания убедитесь, что все ключи извлечены из устройства, и что все винты, болты и другие крепления надежно затянуты.

2. Не допускайте засорения вентиляционных отверстий инструмента, регулярно прочищайте их. Иногда через вентиляционное отверстие можно увидеть искры. Это нормально и не повредит электроинструмент.

3. Регулярно проверяйте отсутствие пыли или инородных частиц на решетке рядом с двигателем и вокруг выключателя. Для удаления скопившейся пыли используйте мягкую щетку.

4. Для защиты глаз во время очистки используйте защитные очки.

5. Если корпус пилы требует чистки, протрите его мягкой влажной тканью. Разрешается использовать мягкое моющее средство, кроме спиртосодержащих жидкостей, бензина или другого очистителя.

6. Не используйте щелочи для чистки пластмассовых деталей.

ВНИМАНИЕ! Не допускайте попадания воды на лобзик.

7. Храните устройство, инструкцию и принадлежности в надежном месте. Так вы всегда будете иметь под рукой всю информацию и детали.

8. Периодически смазывайте трущиеся части электроинструмента для продления срока его службы.

Общий осмотр

1. Регулярно проводите проверку затяжки всех фиксирующих винтов. Вибрация может ослабить их. При наличии вибрации с течением времени затяжка винтов может ослабнуть.
2. Регулярно осматривайте кабель питания инструмента и все используемые удлинительные кабели для выявления повреждений. Если кабель питания требует замены, во избежание поражения электрическим током указанную процедуру должен выполнять изготовитель, его представитель или персонал авторизованного сервисного центра. Замените поврежденные удлинительные кабели.
3. Если угольные щетки должны быть заменены, это должен сделать квалифицированный специалист по ремонту (всегда заменяйте две щетки одновременно).

Защита окружающей среды



ВНИМАНИЕ! Данный продукт маркирован символом, указывающим на утилизацию электрических и электронных отходов. Это означает, что данный продукт нельзя утилизировать вместе с бытовыми отходами, и что его необходимо сдать на утилизацию с пункт сбора отходов в соответствии с европейской директивой об утилизации электрического и электронного оборудования. За дополнительными сведениями по поводу утилизации обращайтесь к местным органам власти или в магазин. Затем они будут переработаны или ликвидированы в целях снижения влияния на окружающую среду. Электронная и электрическая техника, представляет потенциальную опасность для окружающей среды и здоровья людей из-за наличия в ней опасных веществ.

Устранение неисправностей

Ремонт инструмента должен выполнять только квалифицированный специалист по ремонту. Выполнение обслуживания или ремонта неквалифицированным специалистом приведет к возникновению риска получения травмы.

При выполнении ремонта инструмента используйте только идентичные запасные части. Следуйте инструкциям в разделе о выполнении обслуживания в данном руководстве. Использование несанкционированных деталей или несоблюдение инструкций по обслуживанию приведет к возникновению риска поражения электрическим током или получения травмы.

ВНИМАНИЕ! Для вашей собственной безопасности никогда не производите демонтаж/монтаж/замену деталей или аксессуаров электроинструмента во время работы устройства. В случае неисправности или повреждений электроинструмента обращайтесь в ремонт только в специализированные сервисные центры.

| Неисправность | Возможная причина | Способ устранения |
|--|--|---|
| <u>Выключатель включен, но двигатель не работает</u> | Неплотное соединение сетевого шнура. | Проверьте соединение. |
| | Выключатель неисправен. | Замените выключатель. |
| | Поврежден сетевой шнур. | Осмотрите сетевой шнур на предмет видимых повреждений. Замените сетевой шнур. |
| <u>Выключатель включен, двигатель не работает или работает очень медленно, посторонние шумы</u> | Нарушение контакта выключателя. | Замените выключатель. |
| | Повреждение частей редуктора. | Обратитесь в сервисный центр. |
| | Чрезмерная нагрузка на инструмент. | Не перегружайте инструмент во время выполнения задачи. |
| <u>Устройство перегревается</u> | Попадание посторонних объектов внутрь двигателя. | Удалите посторонние объекты. |
| | Перекрытие вентиляционных отверстий. | Убедитесь, что вентиляционные отверстия ничем не заблокированы. |
| | Отсутствие или недостаточное количество смазки. | Замените смазку. |
| | Чрезмерная нагрузка на инструмент. | Не перегружайте инструмент во время выполнения задачи. |
| <u>Сильное искрение</u> | Короткое замыкание ротора. | Необходимо заменить ротор. Обратитесь в сервисный центр. |
| | Угольные щетки изношены или повреждены. | Проверьте угольные щетки. При необходимости замените их. |
| | Износ коллектора. | Необходимо заменить ротор. Обратитесь в сервисный центр. |

Гарантийное обязательство

Для инструмента MOLOT предусмотрена гарантия в соответствии с законами и специфическими особенностями каждой страны. Если законодательством не установлены сроки гарантийного обслуживания, их устанавливает торговое представительство, которое занимается реализацией нашей продукции.

Началом гарантийного срока является дата продажи инструмента, а подтверждением – правильно заполненный гарантийный талон, наличие товарного чека или документа, заменяющего его.

Для осуществления гарантийного обслуживания вам необходимо обратиться в ближайший сервисный центр, осуществляющий ремонт нашего инструмента. Список сервисных центров приведен на странице 20 данной инструкции.

При сдаче инструмента в сервисный центр нужно представить его в чистом виде с указанием дефекта, в оригинальной упаковке, с инструкцией по эксплуатации и заполненным гарантийным талоном, а также товарным чеком или документом, заменяющим его.

Дефекты сборки изделия, допущенные по вине изготовителя, устраняются бесплатно после проведения сервисным центром диагностики изделия.

Если неисправность произошла по вине пользователя, стоимость услуг по ремонту перенимает на себя пользователь.

Сроки выполнения работ зависят от сложности устранения причины дефекта и устанавливается сервисным центром, который принял инструмент в ремонт.

Гарантийное обслуживание не производится в следующих случаях:

- Использования инструмента в целях, не предусмотренных инструкцией по эксплуатации;
- Отсутствия:
 1. Правильно заполненного гарантийного талона, товарного чека, подтверждающего дату покупки и срок гарантии, или другого документа, заменяющего его;
 2. Инструкции по эксплуатации, наклейки на инструменте с серийным номером завода-изготовителя;
- Естественного износа механизмов и узлов, имеющих ограниченный период работоспособности;
- Профилактики и замены быстроизнашиваемых деталей;
- Перегрузки или интенсивного использования, следствием которых являются:
 1. одновременный выход из строя одного или более функционально связанных деталей и узлов;
 2. сгорание, обугливание, оплавление под воздействием высокой внутренней температуры деталей (нагревательные элементы, кнопки, провода, корпуса);
- механических повреждений, наличия внутри инородных предметов;
- вскрытия, а также ремонта, который был произведён не специалистами

MOLOT Инструкция по эксплуатации и техническому обслуживанию Лобзик электрический

сервисных центров, ремонтирующих инструмент MOLOT.

Гарантия не распространяется на расходные материалы и принадлежности, которые частично входят в комплект поставки.

В случае использования инструмента в производственных целях сроки гарантийного обслуживания могут быть сокращены.

Гарантийный срок – 12 месяцев.

Производитель: Skipfire Limited, Romanou, 2, TLAIS TOWER, 6th floor, office 601, P.C.1070, Nicosia, Cyprus, на заводе-производителе в Китае (Shanghai World-Pro Tools Co. Ltd. Адрес: Room 406,Block 6, No.399, Cailun Road, Pudong New District, Shanghai, China) для компании MOLOT.

Импортер в Республику Беларусь: ООО «ТД Комплект», Республика Беларусь, 220103, г. Минск, ул. Кнорина 50, к. 302А, Тел.: +375 (17) 511-33-33. Сайт: tools.by.

Импортер в Российскую Федерацию: ООО «САДОВАЯ ТЕХНИКА И ИНСТРУМЕНТЫ», 107076, Москва, переулок Колодезный, дом 14, пом XIII, комната 41. Сайт: www.stiooo.ru.

Сертификат соответствия №ТС RU С-СУ.АД06.В.00883.

Срок действия по 27.08.2022 включительно.

Срок службы изделия – 5 лет при его правильной эксплуатации.

По истечении срока службы необходимо произвести техническое обслуживание квалифицированными специалистами в сервисной службе за счет владельца, с удалением продуктов износа и пыли.

Использование изделия по истечении срока службы допускается только в случае его соответствия требованиям безопасности данного руководства.

В случае если изделие не соответствует требованиям безопасности, его необходимо утилизировать.

Изделие (в том числе аккумуляторы) не относится к обычным бытовым отходам. В случае утилизации необходимо доставить его к месту приема соответствующих отходов.

Дата изготовления: 02/2018

С условиями гарантийного обслуживания ознакомлен(а).

При покупке изделие было проверено.

Претензий к упаковке, комплектации и внешнему виду не имею.

Подпись покупателя _____

Сервисные центры

| | | | |
|----|-----------------|---|--------------------|
| BY | Минск | ул. Машиностроителей 29а | +375 29 601 20 01 |
| | | | +375 29 325 85 38 |
| | | | +375 29 855 90 90 |
| | | | +375 29 601 20 01 |
| BY | Брест | ул. Бауманская, 27 | +375 44 568 37 61 |
| | | | +375 29 168 20 72 |
| BY | Витебск | ул. Двинская, 31 | +375 212 65 73 24 |
| | | | +375 29 168 40 14 |
| BY | Гомель | ул. Бр. Лизюковых, д. 2 | +375 44 492 51 63 |
| | | | +375 25 743 35 19 |
| | | | +375 232 48 26 85 |
| BY | Гродно | ул. Господарчая 23А | +375 152 43 63 68 |
| | | | +375 29 169 94 02 |
| BY | Могилев | ул. Вишневецкого, 8А | +375 222 285 285 |
| | | | +375 29 170 33 94 |
| RU | Астрахань | ул. 5-я Линейная, 30 | 8 (8512) 59-97-00 |
| RU | Брянск | пер. Металлистов д. 4А | 8 (4832) 57-18-76 |
| RU | Казань | пр. Ямашева, 51 | 8 (843) 200-95-72 |
| RU | Калуга | ул. Дзержинского д.58 ,2. | 8(4842) 57-58-46 |
| RU | Калуга | ул. Салтыкова –Щедрина д.91 | 8(4842) 57-57-02 |
| RU | Киров | Калужская обл, г. Киров, пер. Базарный, дом 2 | 8(48456) 5-49-87 |
| RU | Клинцы | ул. Займищенская, 15А | 8 (483) 364-16-81 |
| RU | Курск | ул. Ленина,12 | 8 (4712) 51-20-10 |
| RU | Москва | ул. 1-я Энтузиастов, д.12 | 8 (495) 783-02-02 |
| RU | Нерехта | Костромская обл, г. Нерехта, ул. Орджоникидзе, д.12 | 8(49431) 7-53-63 |
| RU | Новозыбков | ул. Коммунистическая, 8 | 8 (483) 364-16-81 |
| RU | Ногинск | ул. Рабочая д. 42 | 8(916)627-73-48 |
| RU | Орел | ул. Городская, 98 | 8 (4862) 71-48-03 |
| RU | Санкт-Петербург | ул. Черняховского, 15 | 7 (812) 572 30 20 |
| RU | Санкт-Петербург | г. Красное село, Проспект Ленина, 75 вход со двора | 8(812)214-18-74 |
| RU | Саратов | Ул. 4-я Окольная, д. 15А | 8(8452)45-97-11 |
| RU | Тамбов | ул. Пионерская д.22 | 8(4752) 42-22-68 |
| RU | Тверь | ул. Дарвина д.10 | 8(904) 026-95-30 |
| RU | Унеча | ул. Залинейная, 1 | 8 (483) 512-49-33 |
| RU | Чебоксары | Марпосадское шоссе 9 | 8(8352) 38-02-22 |
| KZ | Астана | ул. Толстого, 17/1, вл 2 | 8 (7172) 52-15-77 |
| | | | 8 (707) 996-14-36- |
| KZ | Астана | ул. Кутпанова, д. 14 | 8 (7172) 45-61-62 |
| | | | 8 (701) 990-94-02 |

MOLOT

Инструкция по эксплуатации и техническому обслуживанию
Лобзик электрический

Гарантийные талоны

ДЕЙСТВИТЕЛЕН ПРИ ЗАПОЛНЕНИИ

ТАЛОН №1

на гарантийный ремонт

(модель: _____)

Серийный номер: _____

Заполняет торговая организация:

Продан: _____

(наименование и адрес предприятия)

Дата продажи: _____

Продавец: _____

(подпись)

(ФИО)

Место
для
печати

ДЕЙСТВИТЕЛЕН ПРИ ЗАПОЛНЕНИИ

ТАЛОН №2

на гарантийный ремонт

(модель: _____)

Серийный номер: _____

Заполняет торговая организация:

Продан: _____

(наименование и адрес предприятия)

Дата продажи: _____

Продавец: _____

(подпись)

(ФИО)

Место
для
печати

Заполняет ремонтное предприятие:

_____ (наименование и адрес предприятия)

Исполнитель: _____ (_____)
(подпись) (ФИО)

Владелец: _____
_____ (_____)
(подпись владельца) (ФИО)

Утверждаю: _____ Дата ремонта: _____
(подпись)

_____ (должность)

_____ (ФИО руководителя ремонтного предприятия)

| |
|------------------------|
| Место для печати |
|------------------------|

Заполняет ремонтное предприятие:

_____ (наименование и адрес предприятия)

Исполнитель: _____ (_____)
(подпись) (ФИО)

Владелец: _____
_____ (_____)
(подпись владельца) (ФИО)

Утверждаю: _____ Дата ремонта: _____
(подпись)

_____ (должность)

_____ (ФИО руководителя ремонтного предприятия)

| |
|------------------------|
| Место для печати |
|------------------------|